

DDL-1370ZZ

2021/09/10

概要

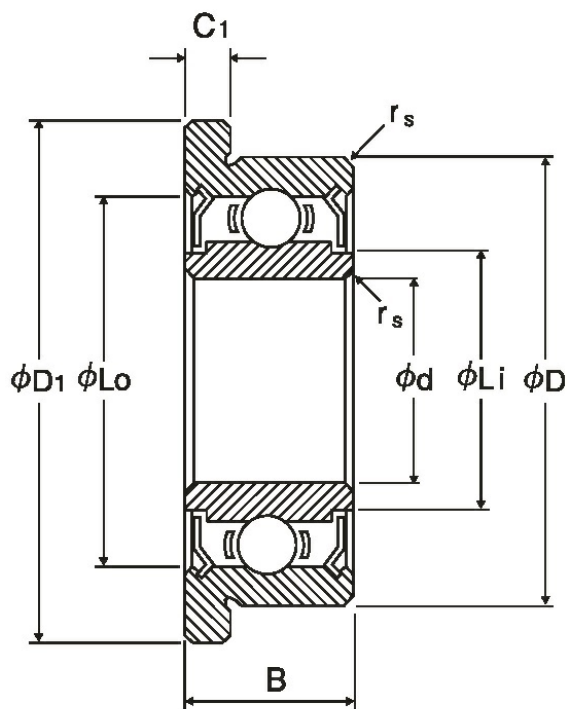

NMB Parts No.	DDL-1370ZZ
単位系：メトリック/インチ	メトリック
ISO/JIS	-
材質 (リング)	ステンレス鋼
形状	[ラジアル]フランジ付き
内径 (d) [mm]	7.000
外径 (D) [mm]	13.000
幅 (B) [mm]	4.000
面取り (rs min) [mm]	0.150
フランジ外径 (D1)	14.600

(D1) [mm]	14.600
フランジ幅 (C1) [mm]	0.800
外輪肩径 (Lo) [mm]	11.540
内輪肩径 (Li) [mm]	8.430
ボール寸法 (Dw) [mm]	1.5875
ボール個数 (Z)	11
基本動定格荷重 (Cr) [N]	880
基本静定格荷重 (Cor) [N]	414
内径 (d) [in]	0.2756
外径 (D) [in]	0.5118
フランジ外径 (D1) [in]	0.5748
フランジ幅 (C1) [in]	0.0315