

RNR-1350ZZ

2021/09/10

概要

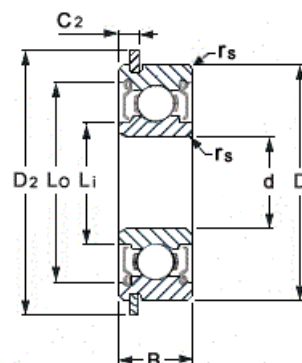

NMB Parts No.	RNR-1350ZZ
単位系：メトリック/インチ	メトリック
ISO/JIS	695ZZNR
材質（リング）	軸受鋼
形状	[ラジアル]止め輪付き
内径 (d) [mm]	5.000
外径 (D) [mm]	13.000
幅 (B) [mm]	4.000
面取り (rs min) [mm]	0.200
止め輪外径 (D2) [mm]	14.800
止め輪位置 (C2) [mm]	1.000
外輪肩径 (Lo) [mm]	11.140
内輪肩径 (Li) [mm]	6.660

RNR-1350ZZ

2021/09/10

ボール寸法 (Dw) [mm]	2.0000
ボール個数 (Z)	8
基本動定格荷重 (Cr) [N]	1074
基本静定格荷重 (Cor) [N]	422
内径 (d) [in]	0.1969
外径 (D) [in]	0.5118
止め輪外径 (D2) [in]	0.583
止め輪位置 (C2) [in]	0.039