

300mAレギュレータ

Monolithic IC MM3464 Series

概要

本ICは、低消費、高リップル除去率の高速応答300mA レギュレータです。
 無負荷時消費電流が $20\mu\text{A}$ typ. の低消費電流に加えて、75dB typ.の高リップル除去率を可能にしています。
 入出力電圧差は、160mV typ.($I_o=200\text{mA}$)の低ドロップアウト特性と300mAの電流能力で携帯機器用の電源に最適です。

特長

(1) 出力電流	300mA
(2) 無負荷時消費電流	$20\mu\text{A}$ typ.
(3) オフ時消費電流	$0.1\mu\text{A}$ max.
(4) 出力電圧範囲	1.0~5.0V
(5) 出力電圧精度	$\pm 1\%$ ($\pm 20\text{mV}$, $V_o < 2\text{V}$)
(6) 入出力電圧差	160mV typ. ($I_o=200\text{mA}$)
(7) 入力変動	0.2%/V max.
(8) 負荷変動	80mV max. ($I_o=0.1\sim 200\text{mA}$)
(9) リップル除去率	75dB typ.($f=1\text{kHz}$)
(10) 出力コンデンサ	$1\mu\text{F}$

パッケージ

SOT-25
 SOT89-5
 SC-82

用途

- (1) 携帯電話
- (2) デジタルカメラ
- (3) 携帯機器

ブロック図

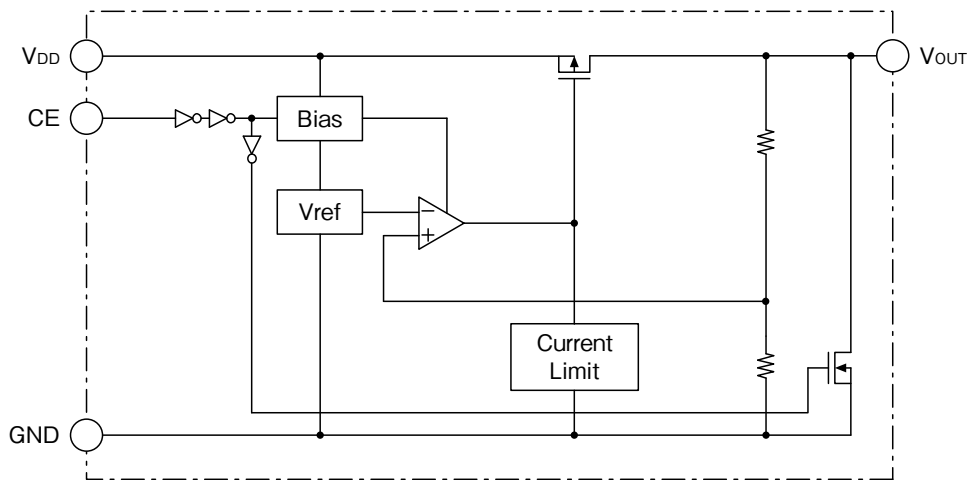

端子接続図

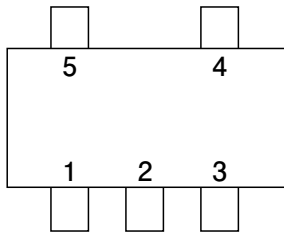

SOT-25
(TOP VIEW)

1	V _{DD}
2	GND
3	CE
4	NC
5	V _{OUT}

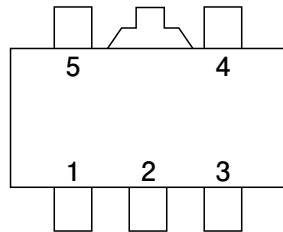

SOT89-5
(TOP VIEW)

1	V _{OUT}
2	GND
3	NC
4	CE
5	V _{DD}

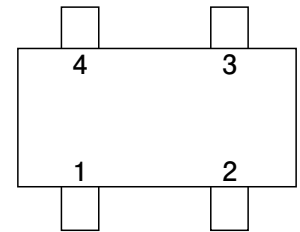

SC-82
(TOP VIEW)

1	CE
2	GND
3	V _{OUT}
4	V _{DD}

• 記載された製品は改良などにより、外観及び記載事項の一部を予告なく変更することがあります。
 • 記載内容は実際にご注文される時点での個別の製品の仕様を保证するものではありませんので、ご使用にあたりましては、必ず製品仕様書・製品規格をご請求の上、確認して頂きますようお願い致します。
 • Any products mentioned in this catalog are subject to any modification in their appearance and others for improvements without prior notification.
 • The details listed here are not a guarantee of the individual products at the time of ordering. When using the products, you will be asked to check their specifications.

端子説明

SOT-25

ピンNo.	端子名	機能
1	V _{DD}	電源入力端子
2	GND	グラウンド
3	CE	出力電圧ON/OFF制御端子
		CE 出力
		Low OFF
		High ON
CE端子を使用しない場合、CE端子をV _{DD} 端子に接続して下さい。		
4	NC	ノーコネクション
5	V _{OUT}	レギュレータ出力電圧端子

SOT89-5

ピンNo.	端子名	機能
1	V _{OUT}	レギュレータ出力電圧端子
2	GND	グラウンド
3	NC	ノーコネクション
4	CE	出力電圧ON/OFF制御端子
		CE 出力
		Low OFF
		High ON
CE端子を使用しない場合、CE端子をV _{DD} 端子に接続して下さい。		
5	V _{DD}	電源入力端子

SC-82

ピンNo.	端子名	機能
1	CE	出力電圧ON/OFF制御端子
		CE 出力
		Low OFF
		High ON
CE端子を使用しない場合、CE端子をV _{DD} 端子に接続して下さい。		
2	GND	グラウンド
3	V _{OUT}	レギュレータ出力電圧端子
4	V _{DD}	電源入力端子

最大定格

(特記なき場合Ta=25°C)

項目	記号	定格	単位
保存温度	T _{STG}	-55~+150	°C
電源電圧	V _{DD}	-0.3~+7.0	V
CE入力電圧	V _{CE}	-0.3~V _{DD} +0.3	V
出力電圧	V _{OUT}	-0.3~V _{DD} +0.3	V
出力電流	I _{omax}	500	mA
許容損失	Pd	350(注1) (SOT-25)	mW
		1000(注2) (SOT89-5)	
		330(注3) (SC-82)	

注1: ガラエポキシ基板実装時 60×40×1.6³mm

注2: ガラエポキシ基板実装時 114.3×76.2×1.6³mm

注3: ガラエポキシ基板実装時 110×40×0.8³mm

推奨動作条件

(特記なき場合Ta=25°C)

項目	記号	定格	単位
動作周囲温度	T _{JOP}	-40~+85	°C
動作電圧	V _{OP}	2.0~6.5	V
出力電流	I _O	0~300	mA

• 記載された製品は改良などにより、外観及び記載事項の一部を予告なく変更することがあります。
 • 記載内容は実際にご注文される時点での個別の製品の仕様を保証するものではありませんので、ご使用にあたりましては、必ず製品仕様書・製品規格をご請求の上、確認して頂きますようお願い致します。
 • Any products mentioned in this catalog are subject to any modification in their appearance and others for improvements without prior notification.
 • The details listed here are not a guarantee of the individual products at the time of ordering. When using the products, you will be asked to check their specifications.

電気的特性 1 (特記なき場合 $V_{DD}=V_{OUT}(\text{typ.})+1V$, $V_{CE}=V_{DD}$, $T_a=25^\circ\text{C}$)

項目	記号	測定条件	最小	標準	最大	単位
OFF時消費電流	I _{DDoff}	$V_{CE}=0V$		0.01	0.1	μA
無負荷時消費電流	I _{DD}	$I_{OUT}=0\text{mA}$		20	50	μA
出力電圧	V _{OUT}	$I_{OUT}=10\text{mA}$ ($V_{OUT}\geq 2.0V$)	$\times 0.99$		$\times 1.01$	V
		$I_{OUT}=10\text{mA}$ ($V_{OUT}\leq 1.95V$)	-0.02		0.02	V
入力変動	V _{LINE}	$V_o(\text{typ.})+0.5V\leq V_{DD}\leq 6.5V$ $V_{OUT}\geq 1.1V, I_{OUT}=10\text{mA}$		0.01	0.2	%V
		$1.6V\leq V_{DD}\leq 6.5V$ $V_{OUT}\leq 1.05V, I_{OUT}=10\text{mA}$				
負荷変動	V _{LOAD}	$0.1\text{mA}\leq I_{OUT}\leq 200\text{mA}$		20	80	mV
入出力電圧差	V _{io}	別紙参照				V
リップル除去率(注4)	RR	$f=1\text{kHz}, V_{\text{ripple}}=0.5V, I_{OUT}=30\text{mA}$ $V_{OUT}\geq 1.0V$		75		dB
出力電圧温度係数(注4)	$\Delta V_{OUT}/\Delta T$	$I_{OUT}=30\text{mA}$ $-40^\circ\text{C}\leq T_{op}\leq 85^\circ\text{C}$		± 50		ppm/ $^\circ\text{C}$
制限電流	I _{lim}		300	400		mA
短絡電流	I _{short}	$V_{OUT}=0V$		30		mA
CE入力電圧 H	V _{CEH}		1.2		6.0	V
CE入力電圧 L	V _{CEL}				0.3	V
CE入力電流 H	I _{CEH}		-0.1		0.1	μA
CE入力電流 L	I _{CEL}		-0.1		0.1	μA
CL放電抵抗	R _{disc}			780		Ω

注4：この項目は、設計保証です。

• 記載された製品は改良などにより、外観及び記載事項の一部を予告なく変更することがあります。
 • 記載内容は実際にご注文される時点での個別の製品の仕様を保証するものではありませんので、ご使用にあたりましては、必ず製品仕様書・製品規格をご請求の上、確認して頂きますようお願い致します。
 • Any products mentioned in this catalog are subject to any modification in their appearance and others for improvements without prior notification.
 • The details listed here are not a guarantee of the individual products at the time of ordering. When using the products, you will be asked to check their specifications.

電気的特性 2 (特記なき場合 $V_{DD}=V_{OUT}(\text{typ.})+1V$, $V_{CE}=V_{DD}$, $T_a=25^\circ\text{C}$)

機種名	項目							
	出力電圧				入出力電圧差			
	$V_{OUT}(\text{V})$				$V_{io}(\text{mV})$			
	測定条件	最小	標準	最大	測定条件	最小	標準	最大
MM3464A10	I _{OUT} =10mA	0.980	1.000	1.020	I _{OUT} =200mA V _{OUT} <1.5V(注5)		660	1300
MM3464Z10		1.030	1.050	1.070				
MM3464A11		1.080	1.100	1.120				
MM3464Z11		1.130	1.150	1.170				
MM3464A12		1.180	1.200	1.220				
MM3464Z12		1.230	1.250	1.270				
MM3464A13		1.280	1.300	1.320				
MM3464Z13		1.330	1.350	1.370				
MM3464A14		1.380	1.400	1.420				
MM3464Z14		1.430	1.450	1.470				
MM3464A15		1.480	1.500	1.520				
MM3464Z15		1.530	1.550	1.570				
MM3464A16		1.580	1.600	1.620				
MM3464Z16		1.630	1.650	1.670				
MM3464A17		1.680	1.700	1.720				
MM3464Z17		1.730	1.750	1.770				
MM3464A18		1.780	1.800	1.820				
MM3464Z18		1.830	1.850	1.870				
MM3464A19		1.880	1.900	1.920				
MM3464Z19		1.930	1.950	1.970				
MM3464A20		1.980	2.000	2.020				
MM3464Z20		2.030	2.050	2.071				
MM3464A21		2.079	2.100	2.121				
MM3464Z21		2.129	2.150	2.172				
MM3464A22		2.178	2.200	2.222				
MM3464Z22		2.228	2.250	2.273				
MM3464A23		2.277	2.300	2.323				
MM3464Z23		2.327	2.350	2.374				
MM3464A24		2.376	2.400	2.424				
MM3464Z24	2.426	2.450	2.475					
MM3464A25	2.475	2.500	2.525					
MM3464Z25	2.525	2.550	2.576					
MM3464A26	2.574	2.600	2.626					
MM3464Z26	2.624	2.650	2.677					
MM3464A27	2.673	2.700	2.727					
MM3464Z27	2.723	2.750	2.778					
MM3464A28	2.772	2.800	2.828					
MM3464Z28	2.822	2.850	2.879					
MM3464A29	2.871	2.900	2.929					
MM3464Z29	2.921	2.950	2.980					

注5：V_{OUT}=1.45V以下は、入力に入出力電圧差 Max. 値を印加、負荷200mA時、出力電圧異常無きことを確認しております。

• 記載された製品は改良などにより、外観及び記載事項の一部を予告なく変更することがあります。
 • 記載内容は実際にご注文される時点での個別の製品の仕様を保証するものではありませんので、ご使用にあたりましては、必ず製品仕様書・製品規格をご請求の上、確認して頂きますようお願い致します。
 • Any products mentioned in this catalog are subject to any modification in their appearance and others for improvements without prior notification.
 • The details listed here are not a guarantee of the individual products at the time of ordering. When using the products, you will be asked to check their specifications.

機種名	項目							
	出力電圧				入出力電圧差			
	V _{OUT} (V)				V _{IO} (mV)			
	測定条件	最小	標準	最大	測定条件	最小	標準	最大
MM3464A30	I _{OUT} =10mA	2.970	3.000	3.030	I _{OUT} =200mA V _{OUT} ≥1.5V V _{DD} =V _{OUT} (typ.)-0.2V		160	280
MM3464Z30		3.020	3.050	3.081				
MM3464A31		3.069	3.100	3.131				
MM3464Z31		3.119	3.150	3.182				
MM3464A32		3.168	3.200	3.232				
MM3464Z32		3.218	3.250	3.283				
MM3464A33		3.267	3.300	3.333				
MM3464Z33		3.317	3.350	3.384				
MM3464A34		3.366	3.400	3.434				
MM3464Z34		3.416	3.450	3.485				
MM3464A35		3.465	3.500	3.535				
MM3464Z35		3.515	3.550	3.586				
MM3464A36		3.564	3.600	3.636				
MM3464Z36		3.614	3.650	3.687				
MM3464A37		3.663	3.700	3.737				
MM3464Z37		3.713	3.750	3.788				
MM3464A38		3.762	3.800	3.838				
MM3464Z38		3.812	3.850	3.889				
MM3464A39		3.861	3.900	3.939				
MM3464Z39		3.911	3.950	3.990				
MM3464A40		3.960	4.000	4.040				
MM3464Z40		4.010	4.050	4.091				
MM3464A41		4.059	4.100	4.141				
MM3464Z41		4.109	4.150	4.192				
MM3464A42		4.158	4.200	4.242				
MM3464Z42		4.208	4.250	4.293				
MM3464A43		4.257	4.300	4.343				
MM3464Z43		4.307	4.350	4.394				
MM3464A44		4.356	4.400	4.444				
MM3464Z44		4.405	4.450	4.495				
MM3464A45		4.455	4.500	4.545				
MM3464Z45		4.504	4.550	4.595				
MM3464A46	4.554	4.600	4.646					
MM3464Z46	4.603	4.650	4.696					
MM3464A47	4.653	4.700	4.747					
MM3464Z47	4.702	4.750	4.797					
MM3464A48	4.752	4.800	4.848					
MM3464Z48	4.801	4.850	4.898					
MM3464A49	4.851	4.900	4.949					
MM3464Z49	4.900	4.950	4.999					
MM3464A50	4.950	5.000	5.050					

• 記載された製品は改良などにより、外観及び記載事項の一部を予告なく変更することがあります。
 • 記載内容は実際にご注文される時点での個別の製品の仕様を保証するものではありませんので、ご使用にあたりましては、必ず製品仕様書・製品規格をご請求の上、確認して頂きますようお願い致します。
 • Any products mentioned in this catalog are subject to any modification in their appearance and others for improvements without prior notification.
 • The details listed here are not a guarantee of the individual products at the time of ordering. When using the products, you will be asked to check their specifications.

測定回路図

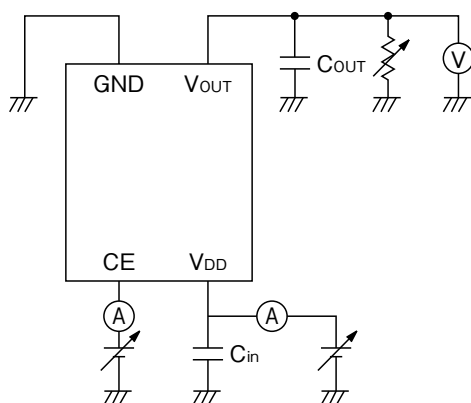

応用回路図

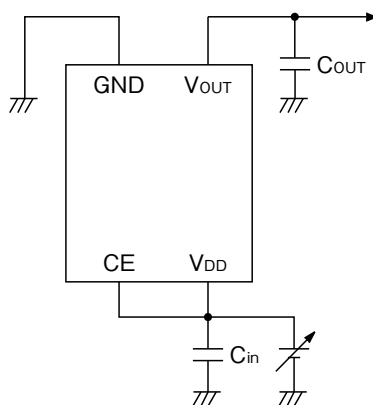

(外付け部品参考例)

- ・出力コンデンサ セラミックコンデンサ 1.0 μ F ※温度特性：B特性
- ・入力コンデンサ セラミックコンデンサ 1.0 μ F

・注意事項

1. 出力コンデンサは、レギュレータの位相補償を行うために必ず必要です。
2. 出力コンデンサは、ESR安定領域の安定領域にあるコンデンサを使用して下さい。
出力コンデンサは、ESR抵抗無しでセラミックコンデンサを使用できます。
セラミックコンデンサは、1.0 μ F以上のB特温度特性のコンデンサを使用して下さい。
3. Vcc及びGND配線はインピーダンスが高い場合、ノイズや動作不安定の原因になるため十分強化するようにして下さい。
4. 入力コンデンサは、入力端子より1cm以内に接続して下さい。
5. 入出力の電位が反転する場合は、IC内部の寄生により大電流が流れる場合があります。

特性図 (1.0V品) (特記なき場合 $V_{DD}=V_{OUT}(typ.)+1V$ 、 $V_{CE}=V_{DD}$ 、 $T_a=25^{\circ}C$)

■ 出力電圧—入力電圧

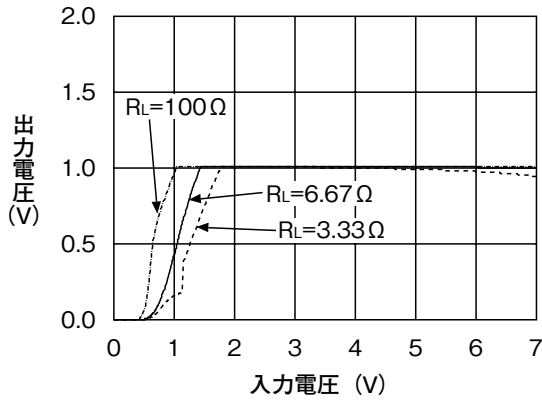

■ 入力電流—入力電圧

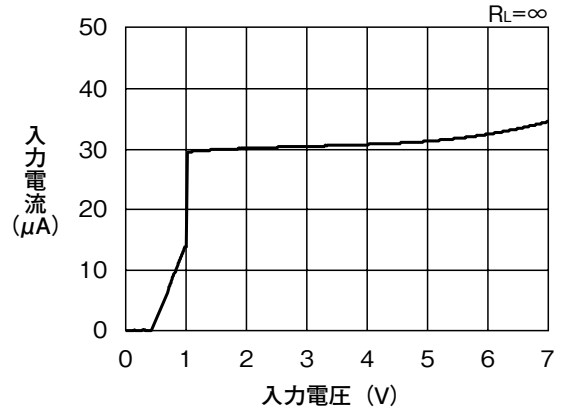

■ 負荷変動率

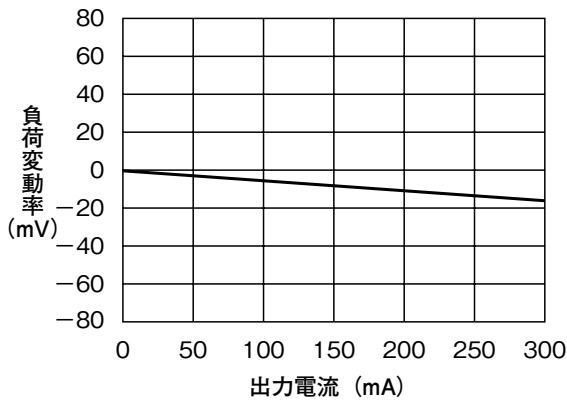

■ 入力変動率

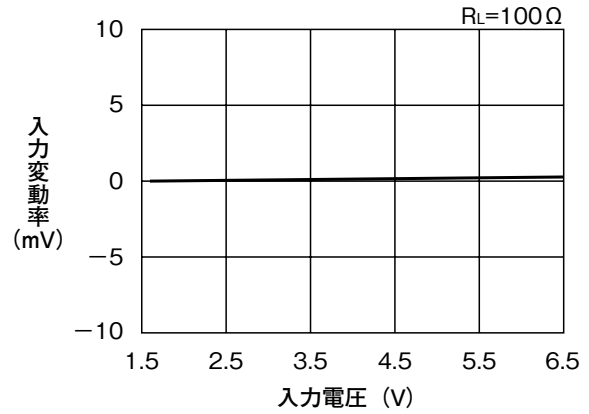

■ リップル除去率

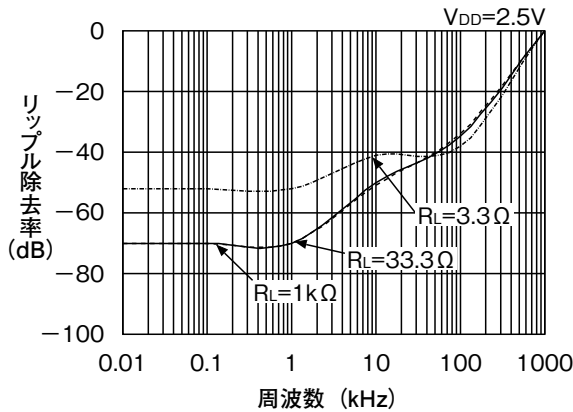

■ カレントリミット

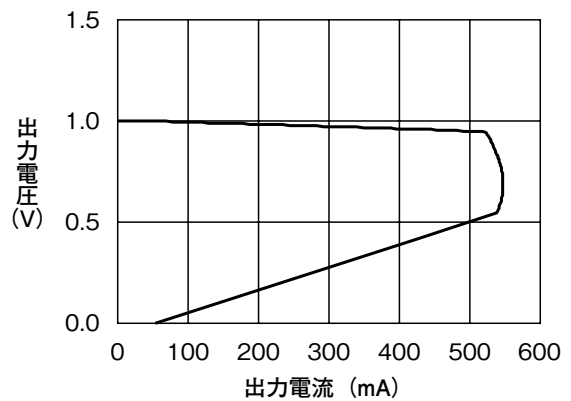

• 記載された製品は改良などにより、 外観及び記載事項の一部を予告なく変更することがあります。
 • 記載内容は実際にご注文される時点での個別の製品の仕様を保证するものではありませんので、ご使用にあたりましては、必ず製品仕様書・製品規格をご請求の上、確認して頂きますようお願い致します。
 • Any products mentioned in this catalog are subject to any modification in their appearance and others for improvements without prior notification.
 • The details listed here are not a guarantee of the individual products at the time of ordering. When using the products, you will be asked to check their specifications.

■ ESR安定領域

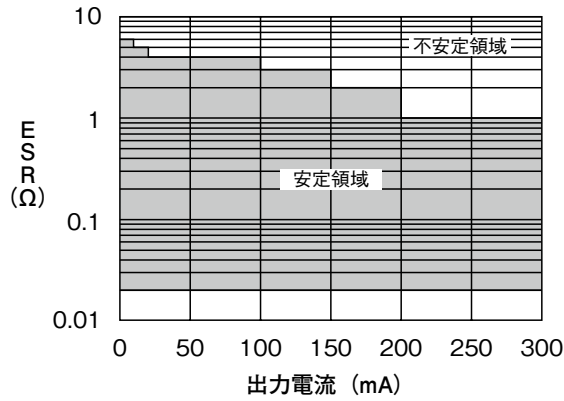

■ 出力電圧温度係数

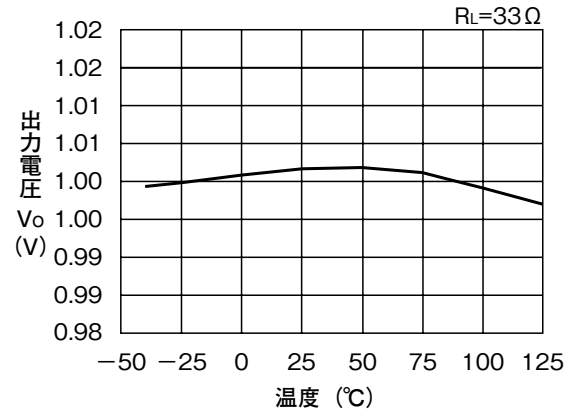

■ 負荷過渡応答 ($V_{DD}=V_O+1V$, $V_{CE}=V_{DD}$, $C_{in}=C_o=1\mu F$)

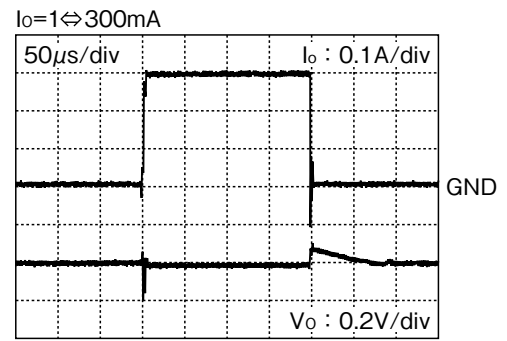
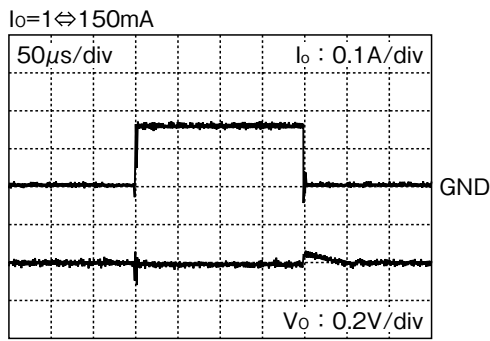

特性図 (3.0V品) (特記なき場合 $V_{DD}=V_{OUT}(typ.)+1V$ 、 $V_{CE}=V_{DD}$ 、 $T_a=25^{\circ}C$)

■ 出力電圧—入力電圧

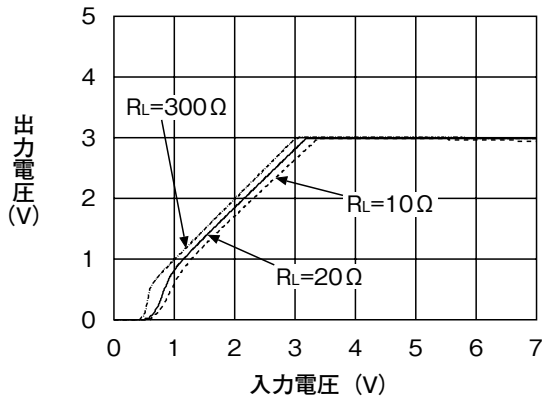

■ 入力電流—入力電圧

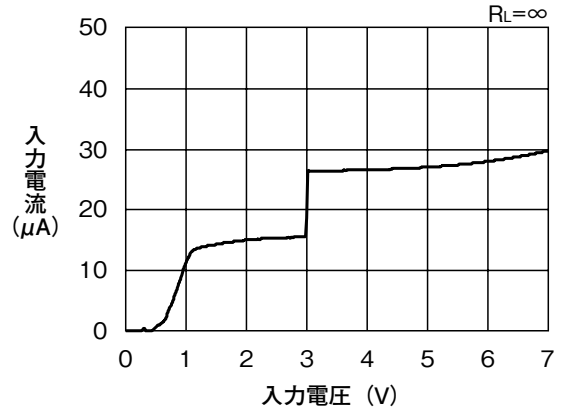

■ 負荷変動率

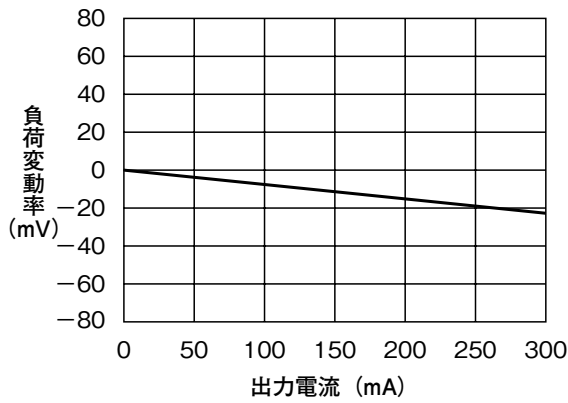

■ 入力変動率

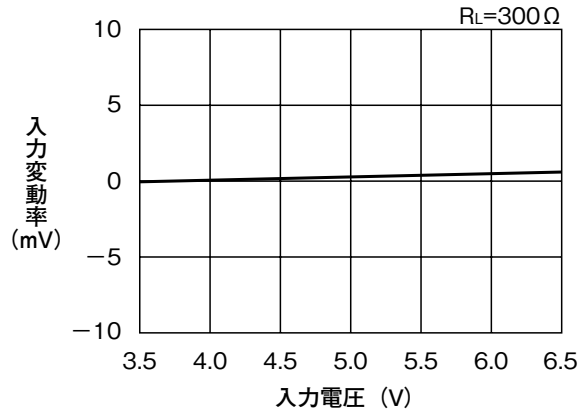

■ リップル除去率

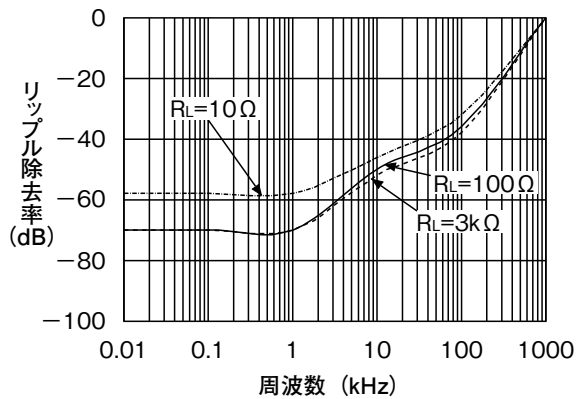

■ カレントリミット

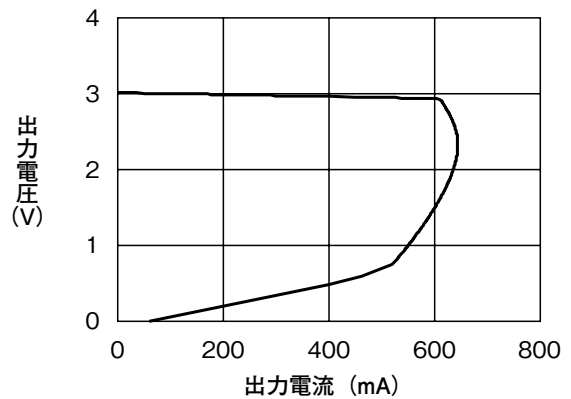

• 記載された製品は改良などにより、外観及び記載事項の一部を予告なく変更することがあります。
 • 記載内容は実際にご注文される時点での個別の製品の仕様を保证するものではありませんので、ご使用にあたりましては、必ず製品仕様書・製品規格をご請求の上、確認して頂きますようお願い致します。
 • Any products mentioned in this catalog are subject to any modification in their appearance and others for improvements without prior notification.
 • The details listed here are not a guarantee of the individual products at the time of ordering. When using the products, you will be asked to check their specifications.

■ 入出力電圧差—出力電流

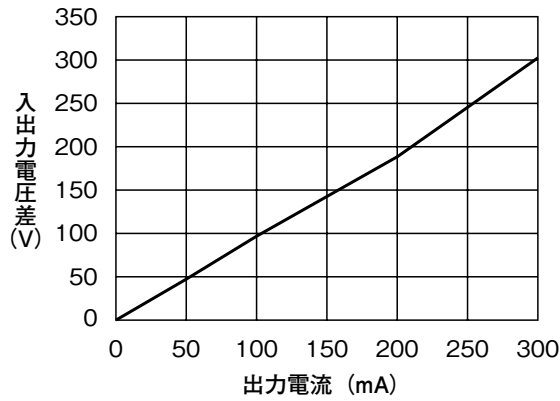

■ ESR安定領域

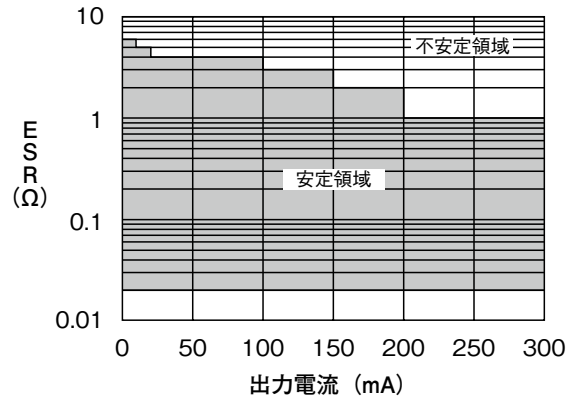

■ 出力電圧温度係数

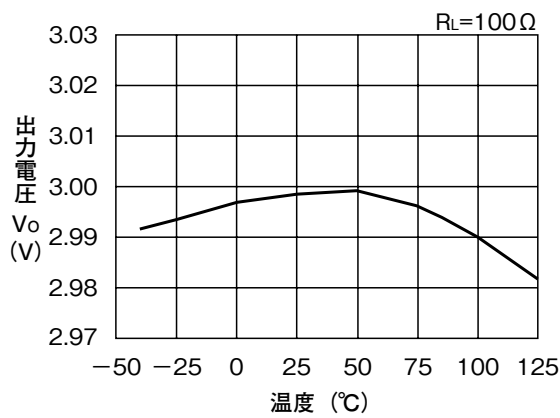

■ 負荷過渡応答 (V_{DD}=V_O+1V、V_{CE}=V_{DD}、C_{in}=C_o=1μF)

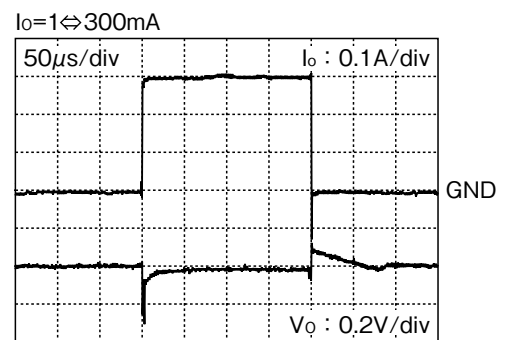
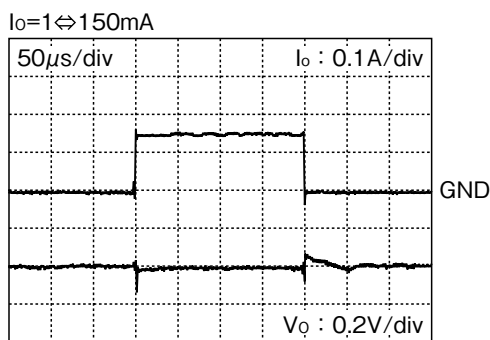

• 記載された製品は改良などにより、外観及び記載事項の一部を予告なく変更することがあります。
 • 記載内容は実際にご注文される時点での個別の製品の仕様を保证するものではありませんので、ご使用にあたりましては、必ず製品仕様書・製品規格をご請求の上、確認して頂きますようお願い致します。
 • Any products mentioned in this catalog are subject to any modification in their appearance and others for improvements without prior notification.
 • The details listed here are not a guarantee of the individual products at the time of ordering. When using the products, you will be asked to check their specifications.

特性図 (5.0V品) (特記なき場合 $V_{DD}=V_{OUT}(typ.)+1V$ 、 $V_{CE}=V_{DD}$ 、 $T_a=25^{\circ}C$)

■ 出力電圧—入力電圧

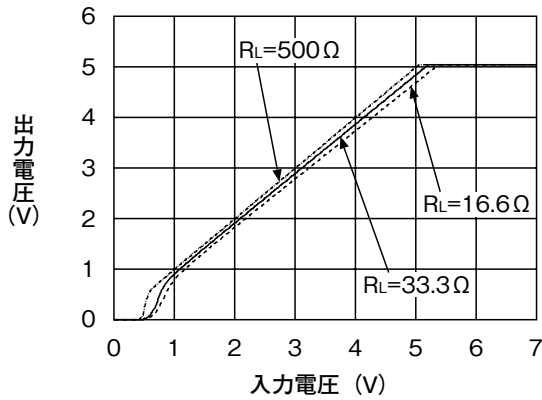

■ 入力電流—入力電圧

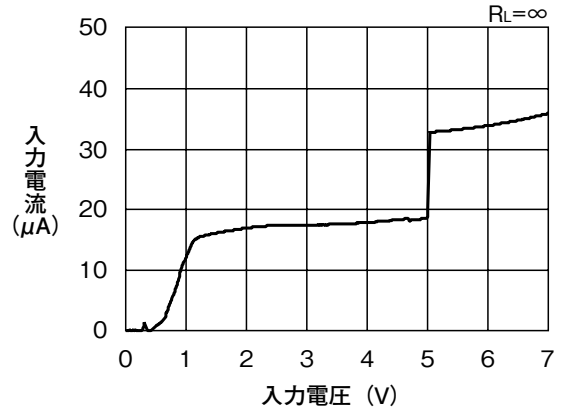

■ 負荷変動率

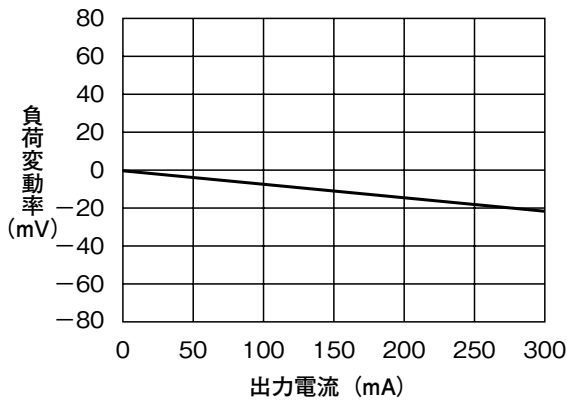

■ 入力変動率

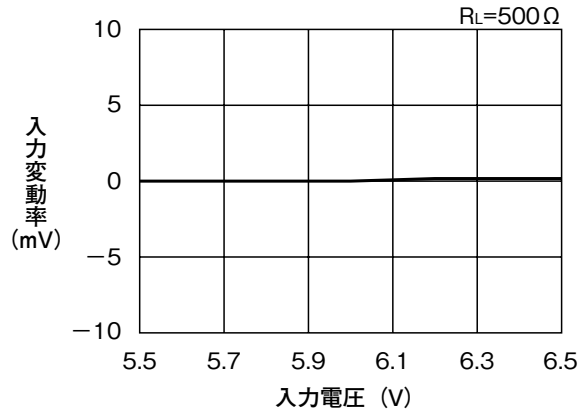

■ リップル除去率

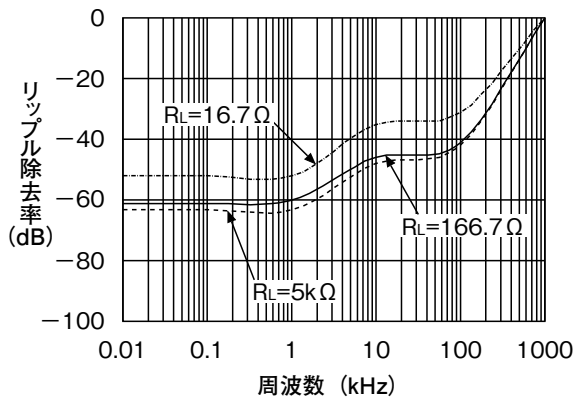

■ カレントリミット

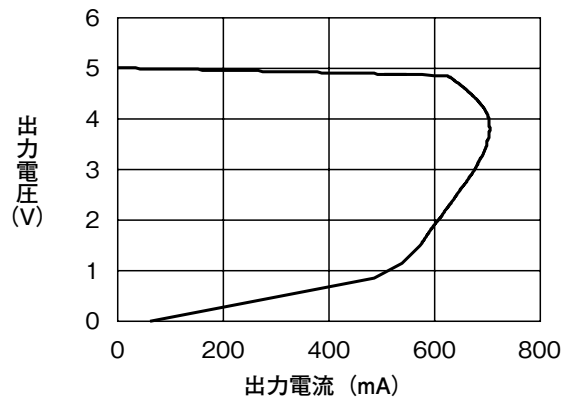

• 記載された製品は改良などにより、外観及び記載事項の一部を予告なく変更することがあります。
 • 記載内容は実際にご注文される時点での個別の製品の仕様を保证するものではありませんので、ご使用にあたりましては、必ず製品仕様書・製品規格をご請求の上、確認して頂きますようお願い致します。
 • Any products mentioned in this catalog are subject to any modification in their appearance and others for improvements without prior notification.
 • The details listed here are not a guarantee of the individual products at the time of ordering. When using the products, you will be asked to check their specifications.

■ 入出力電圧差—出力電流

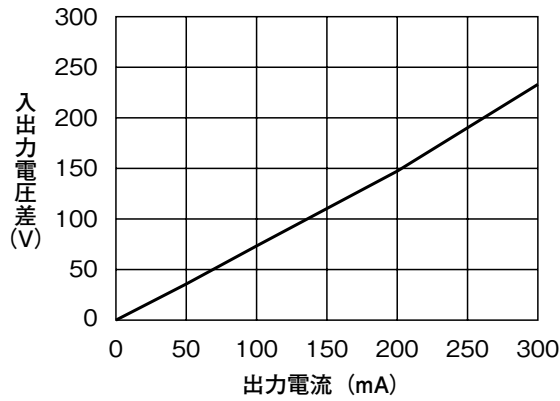

■ ESR安定領域

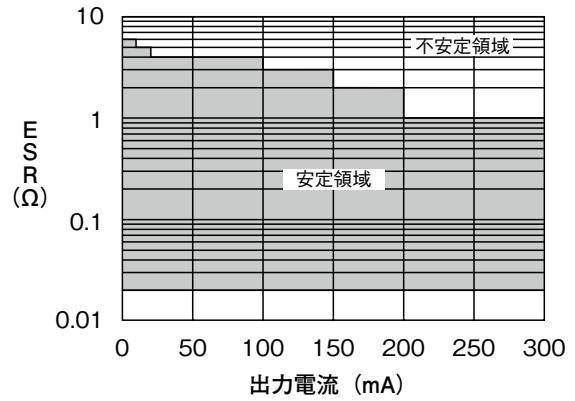

■ 出力電圧温度係数

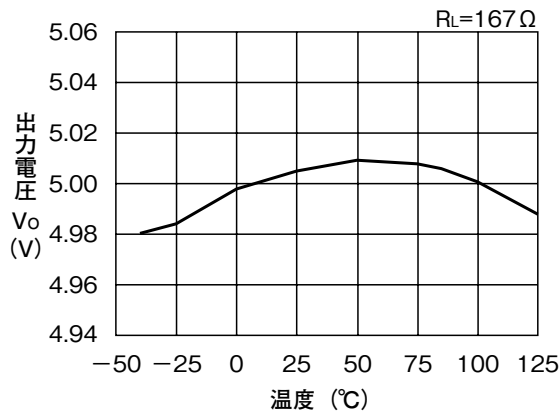

■ 負荷過渡応答 (V_{DD}=V_O+1V、V_{CE}=V_{DD}、C_{in}=C_o=1μF)

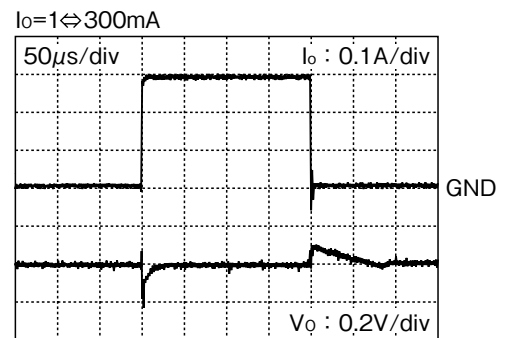
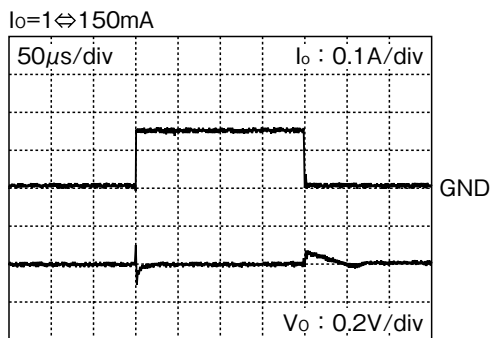

• 記載された製品は改良などにより、外観及び記載事項の一部を予告なく変更することがあります。
 • 記載内容は実際にご注文される時点での個別の製品の仕様を保证するものではありませんので、ご使用にあたりましては、必ず製品仕様書・製品規格をご請求の上、確認して頂きますようお願い致します。
 • Any products mentioned in this catalog are subject to any modification in their appearance and others for improvements without prior notification.
 • The details listed here are not a guarantee of the individual products at the time of ordering. When using the products, you will be asked to check their specifications.