

金属検出機 Secus[®]



① 特徴

- 周波数レンジ 5-50 kHz
- 専用のコントローラーにより製品影響を低減
- 5.7インチカラータッチスクリーン
- 堅牢な設計
- 既設ラインへの設置が容易
- 保護等級 IP55(標準)、IP66(オプション)
- 製品登録数 200種類
- 信頼のドイツ品質

Minebea Intec は長年にわたり金属検知技術の分野で実績があり、化学、ゴム、木材、石炭、リサイクル、鋳業の分野で事業を行う企業様にとって信頼できるパートナーです。

既存の生産プロセスに合わせ、Secus[®]はさまざまな設計が可能です。

■ Secus[®]-C:

検出感度を最大化する標準コイル

■ Secus[®]-D:

既設コンベヤベルトにそのまま着脱可能な分割式コイル

■ Secus[®]-U:

既設コンベヤベルトの下に設置するベルト下コイル

用途

Secus®は設備の保護に効果的なソリューションです。金属異物が製造工程に入るのを防ぎ、修理のためのダウンタイムを最小限に抑えます。また、現場の作業者を金属部品等の破砕による怪我から守ります。

過酷な環境に耐えうる堅牢性の高い設計と検出感度が特徴となっており、特に重工業向けや採掘産業向けに最適です。

テクノロジー

最高レベルの感度と安全性を実現するために、Secus®は検査対象製品の学習機能を活用します。これにより、システムは製品の影響を補正することで、変化する環境条件に適応できます。

Secus®は一つのヒューマンインターフェースを介して最大4つのサーチコイルを操作し品質保証プロセスの集中管理を可能にします。サーチコイルから最大100m離れた場所から操作することもできるため、オペレーターがコイルにアクセスするのが難しい場合でも、金検を監視することが出来ます。さらにSecus®は、データを既存システムに簡単に統合できるようにするためのさまざまなデータインターフェイスを使用出来ます。

Secus®のユーザーインターフェースは直感的に操作可能です。また要求に応じて、パスワードで保護されたさまざまなユーザー設定を割り当てることでアクセス管理を行うことができます。ログ機能を使用して、すべての設定変更の記録を残し、どのユーザーによって変更されたかを特定することが可能です。Minebea Intecが標準設計に組み込んでいるこの機能は、透明性の高い生産プロセスを保証します。

オプションとして、上流または下流の製造プロセスからのサーチコイルへの干渉を排除するために、メタルフリーゾーンを減らした設計をすることも可能です。

技術仕様

金属検出機 Secus®	
寸法	図面参照(要望に応じて他のサイズも設計可能)
環境温度	動作時：-10 ~ +55°C
製品温度	-30 ~ +55°C, 必要に応じて+150°Cまで対応可能 (要空冷装置)
外装	AISI 304 (1.3305) スチール (塗装済み)
データインターフェース	TCP IP, RS-232, RS-422, CAN bus, フィールドバスと profibus インターフェース
保護等級	IP55 (標準), IP66 (オプション)
電源電圧	90 V - 260 V
電源周波数	47 Hz - 63 Hz
出力	3 出力 自由設定 1 出力 (固定 金属出力)
質量	5 ~ 500 kg (設計による)
オプション	- ログイン管理 (指紋認証センサー) - リモートコントロール - エンドポジションモニタリング - リジェクションモニタリング - USBプリント 他

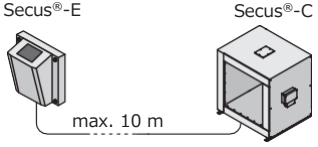
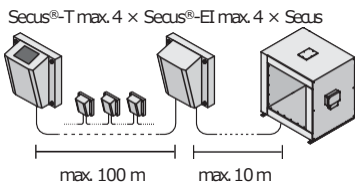
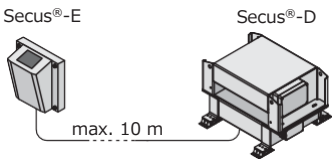
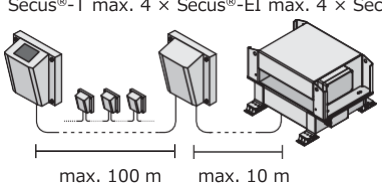
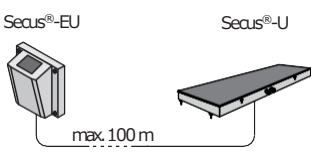
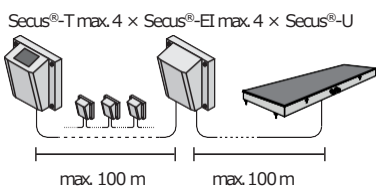

コントローラーとの組み合わせ

	デバイス	機能
 <p>Secus®-E Secus®-C</p> <p>max. 10 m</p>	Secus®-E (Electronic)	電子機器 + コントローラー
	Secus®-C (Compact)	サーチコイル
 <p>Secus®-T max. 4 × Secus®-EI max. 4 × Secus</p> <p>max. 100 m max. 10 m</p>	Secus®-T (Terminal)	コントローラー
	Secus®-EI (Electronic Interface)	電子機器 (最大4台)
	Secus®-C (Compact)	サーチコイル (最大4台)
 <p>Secus®-E Secus®-D</p> <p>max. 10 m</p>	Secus®-E (Electronic)	電子機器 + コントローラー
	Secus®-D (Divisible)	サーチコイル (分割式)
 <p>Secus®-T max. 4 × Secus®-EI max. 4 × Secus</p> <p>max. 100 m max. 10 m</p>	Secus®-T (Terminal)	コントローラー
	Secus®-EI (Electronic Interface)	電子機器 (最大4台)
	Secus®-D (Divisible)	サーチコイル (分割式)
 <p>Secus®-EU Secus®-U</p> <p>max. 100 m</p>	Secus®-EU (Electronic for under-belt)	電子機器 + コントローラー
	Secus®-U (Under-belt)	金属検知コイル (ベルト下)
 <p>Secus®-T max. 4 × Secus®-EI max. 4 × Secus®-U</p> <p>max. 100 m max. 100 m</p>	Secus®-T (Terminal)	コントローラー
	Secus®-EIU (EI for under-belt)	電子機器 (最大4台)
	Secus®-U (Under-belt)	サーチコイル (ベルト下部)

記載されている技術データは、製品説明としてのみ有用であり、法的に保証されるものではありません。

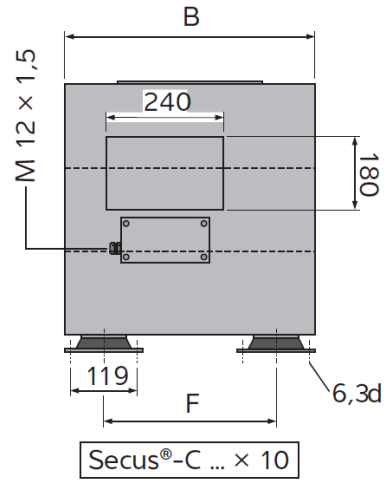
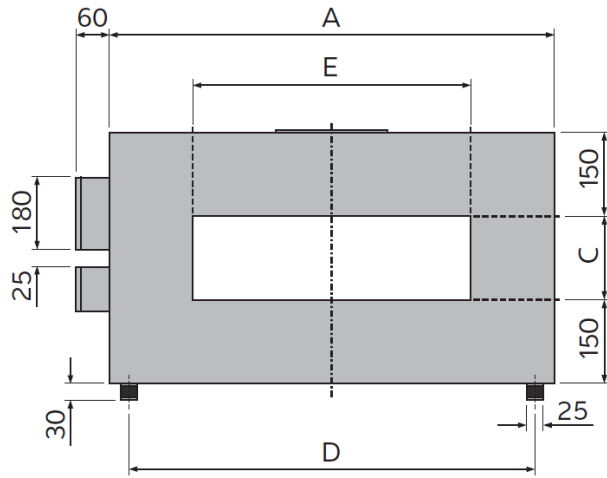

高さ 幅	C																A	D		
	100	125	150	175	200	250	300	350	400	450	500	600	700	800	900	1000			1100	1200
150																			450	400
200																			500	450
250																			550	500
300																			600	550
350																			650	600
400																			700	650
500																			800	750
600																			900	850
700																			1000	950
800																			1100	1000
900																			1200	1100
1000																			1300	1200
1100																			1400	1300
1200																			1500	1400
1300																			1600	1500
1400																			1700	1600
1500																			1800	1700
1600																			1900	1800
B	400	425	450	475	500	550	600	650	680				900							
F	260	285	310	335	360	136	154	170	280				900							

■ ラインナップあり

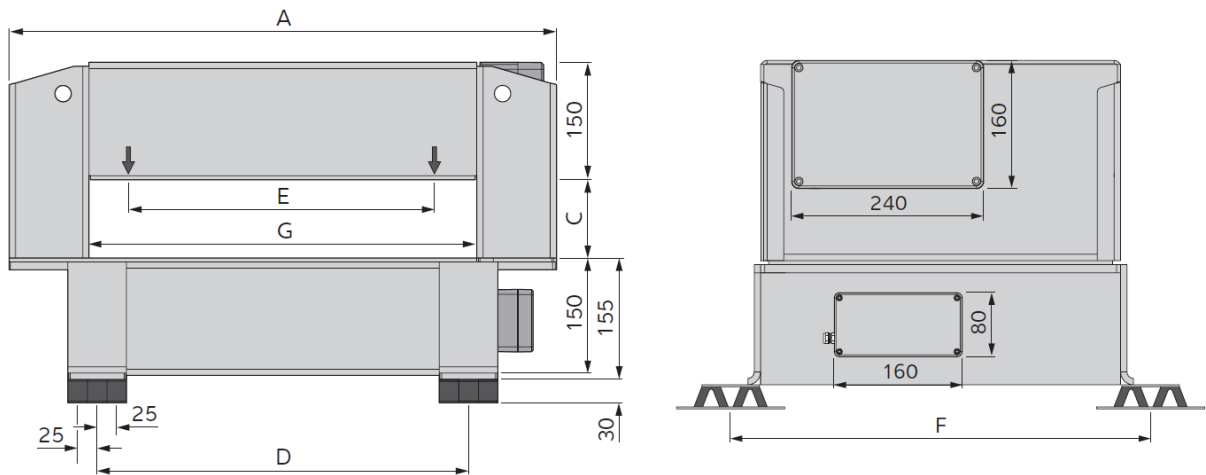

高さ 幅	高さ																A	D	G				
	C	100	150	200	250	300	350	400	450	500	550	600	650	700	800	900				1000	1100	1200	
E	200																				700	475	496
	300																				800	575	596
	400																				900	675	696
	500																				1000	775	796
	600																				1100	875	896
	650																				1150	925	946
	800																				1300	1075	1096
	900																				1400	1175	1196
	1000																				1500	1275	1296
	1200																				1700	1475	1496
	1400																				1900	1675	1696
	1600																				2100	1875	1896
	1800																				2300	2075	2096
	2000																				2500	2275	2296
	2200																				2700	2475	2496
F	525				675																		

■ ラインナップあり

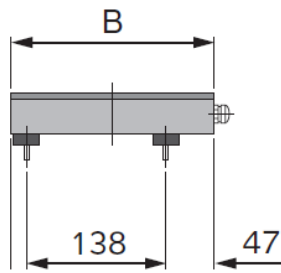
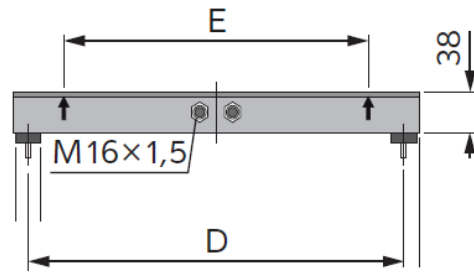
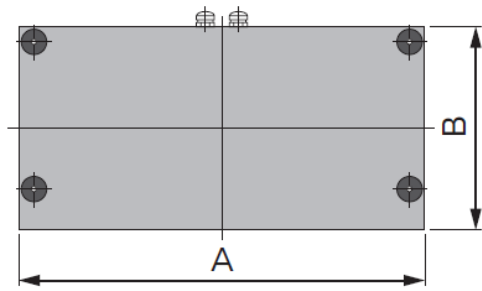

寸法

Secus®-U	A	B	D	E	
30	400	200	370	300	
40	500	200	470	400	
50	600	200	570	500	
80	1000	400	970	800	
120	1400	400	1370	1200	

■ ラインナップあり

単位 mm



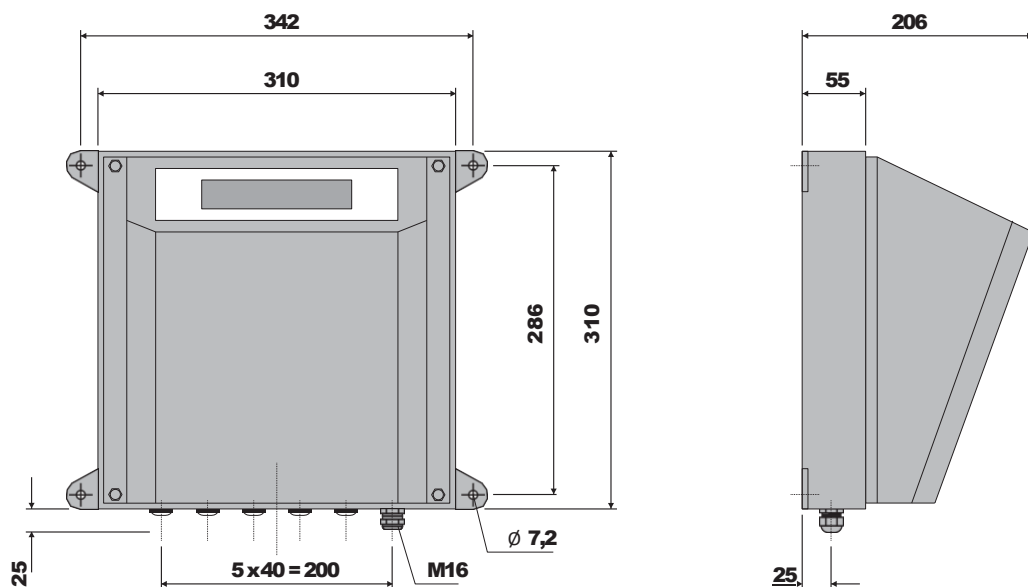

単位 mm

本データシートに記載の製品およびソリューションは以下の分野での使用に最適です



食品、飲料



医薬



化学



農業

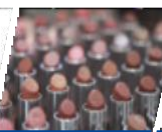

化粧品



建材



リサイクル



機械

ミネベアミツミ株式会社 センシングデバイスセールス

○東京事務所
〒108-6314 東京都港区三田3-5-27 住友不動産三田ツインビル西館11F Tel.03-6758-6761 Fax.03-6758-6760

○大阪事務所
〒541-0053 大阪府大阪市中央区本町1-7-7 WAKITA堺筋本町ビル6F Tel.06-6263-8331 Fax.06-6263-7388

○名古屋事務所
〒460-0003 愛知県名古屋市中区錦1-6-5 名古屋錦シティビル4F Tel.052-231-1181 Fax.052-231-1157

記載されている技術データは、製品説明としてのみ有用であり、法的に保証されるものではありません。仕様は予告なく変更する場合があります。

最終更新 2018年8月