

検索

検索ワードを入れてください

外観

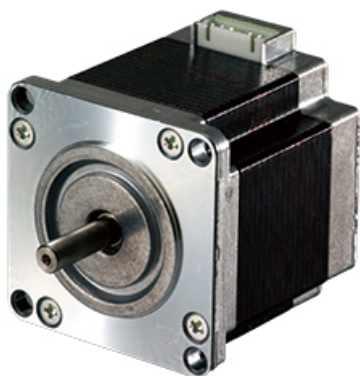

外観図

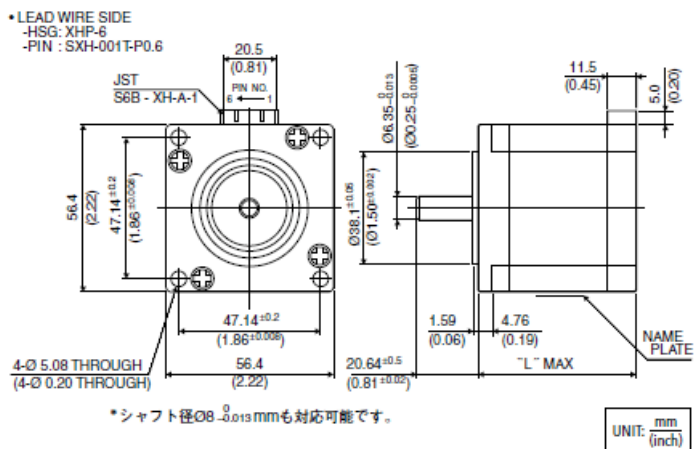

サイズ

型式	サイズ "L" [mm]	サイズ "L" [Inch]
23KY-K2**	42.0	1.65
23KY-K0**	54.0	2.13
23KY-K7**	76.0	2.99

接続

23KY-K(56□ 0.9°)

2024/02/28

結線表

相(PHASE)	A	A COM	A/	B	B COM	B/
ピン番号(PIN NO.)	1	2	3	4	5	6

仕様

型式	外径 [mm]	ステップ角 [°]	ドライブ方式	定格電流 [A]	巻線抵抗 [ohms]	ホールディングトルク [mN・m]
23KY-K066U	56.4	0.900	UNI-POLAR	1.00	7.00	890
23KY-K050U	56.4	0.900	UNI-POLAR	2.00	1.80	890
23KY-K044U	56.4	0.900	UNI-POLAR	3.00	0.90	890
23KY-K267U	56.4	0.900	UNI-POLAR	1.00	6.30	470
23KY-K251U	56.4	0.900	UNI-POLAR	1.80	1.60	470
23KY-K244U	56.4	0.900	UNI-POLAR	3.00	0.70	470
23KY-K762U	56.4	0.900	UNI-POLAR	1.00	8.60	1250
23KY-K748U	56.4	0.900	UNI-POLAR	2.00	2.30	1250
23KY-K743U	56.4	0.900	UNI-POLAR	3.00	1.10	1250
23KY-K050B	56.4	0.900	BI-POLAR	1.40	3.60	1050
23KY-K040B	56.4	0.900	BI-POLAR	2.80	0.90	1050
23KY-K251B	56.4	0.900	BI-POLAR	1.40	3.00	580
23KY-K241B	56.4	0.900	BI-POLAR	2.80	0.80	580
23KY-K748B	56.4	0.900	BI-POLAR	1.40	4.50	1580
23KY-K740B	56.4	0.900	BI-POLAR	2.80	1.35	1580

型式	インダクタンス [mH]	ロータイナーシャ [g・cm ²]	デイトントルク [mN・m]	質量 [g]
23KY-K066U	19.0	200.0	43.0	680
23KY-K050U	5.6	200.0	43.0	680
23KY-K044U	2.4	200.0	43.0	680
23KY-K267U	10.0	120.0	22.0	470
23KY-K251U	3.2	120.0	22.0	470
23KY-K244U	1.1	120.0	22.0	470
23KY-K762U	23.0	360.0	50.0	1050
23KY-K748U	6.5	360.0	50.0	1050
23KY-K743U	2.9	360.0	50.0	1050
23KY-K050B	20.0	200.0	43.0	680
23KY-K040B	3.8	200.0	43.0	680
23KY-K251B	11.0	120.0	22.0	470
23KY-K241B	2.4	120.0	22.0	470
23KY-K748B	24.0	360.0	50.0	1050
23KY-K740B	5.7	360.0	50.0	1050

23KY-K(56□ 0.9°)

2024/02/28

トルク・スピード特性

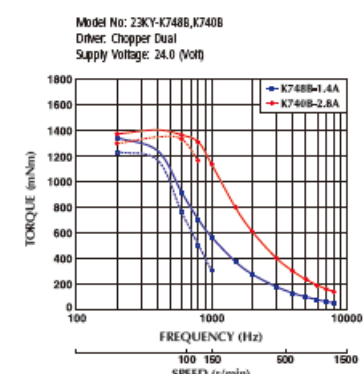
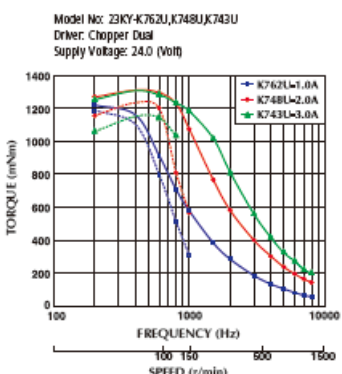
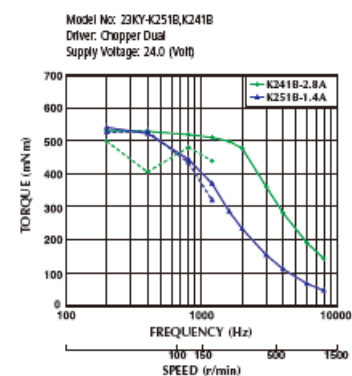
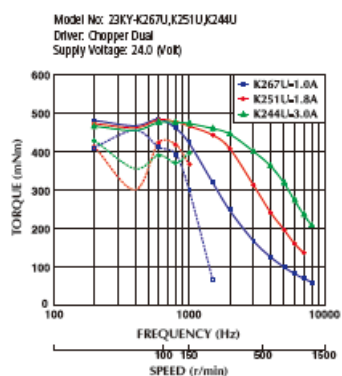
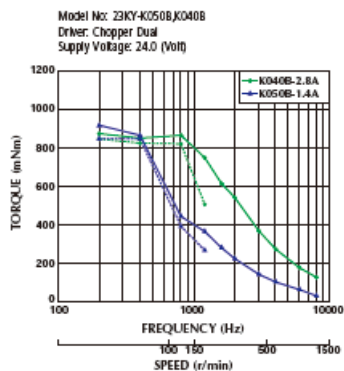
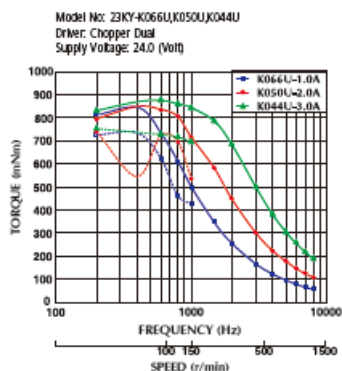

ミネベアミツミの技術情報やイベント情報をはじめ、お役立ち情報をお届けします

- [メールマガジン無料登録](#)

[Page Top](#)